

ORX[®]

中文操作说明



法国制造



30/10/2018

介绍

感谢您购买ORX，它是由法国XP设计与制造并搭载全新技术的金属探测器。

欢迎来到探索与钻研的世界！

ORX拥有全新的设计理念，它是通过数字无线通讯连接的独特系统。在这个新的设计中，探测盘和遥控主机通过集成紧凑的大容量锂电池独立工作，拥有更强的续航能力。

当探测盘内置的电路模块接收到信号以后，数据会通过无线电路传输到耳机与控制器中。通过无线信号传输，可以有效的提高探测信号数据质量。

利用全新技术研发的组件，让我们能够生产出强大、快速、轻便、简洁的可控式数字金属探测器。

ORX的操作系统内置了数个设定好的程序模板，可以根据对应的环境和目标直接使用，同时系统拥有参数详细设置的进阶使用方法。无论您是初学还是经验十足的探宝爱好者，都可以快速上手使用。

拥有专利的全新的XP伸缩探杆与托手，更符合人体工学，短短几秒之内就可以完成探测杆的伸缩折叠，快速的完成探测盘更换，让使用者拥有更舒适便捷的探测体验。

接下来请您准备好，开始全新的探险之旅！

安装高频探测盘

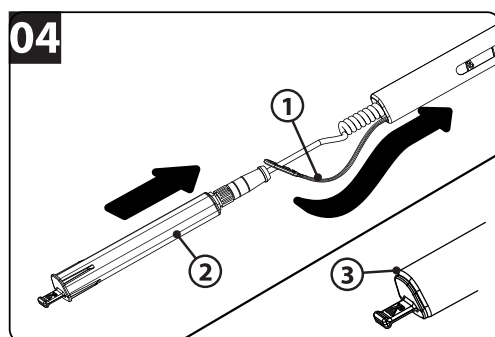
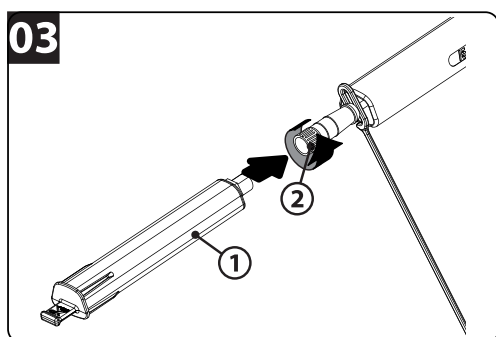
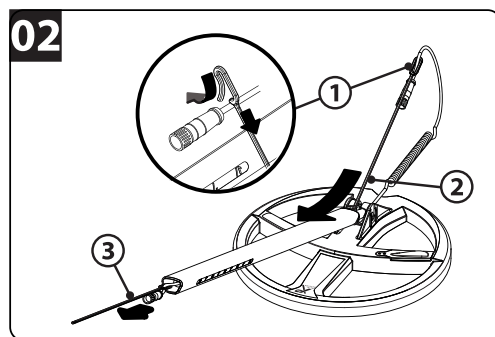
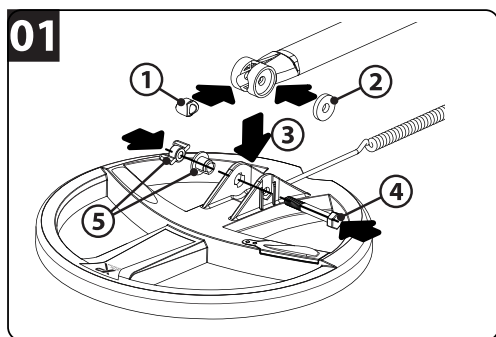

安装X35探测盘

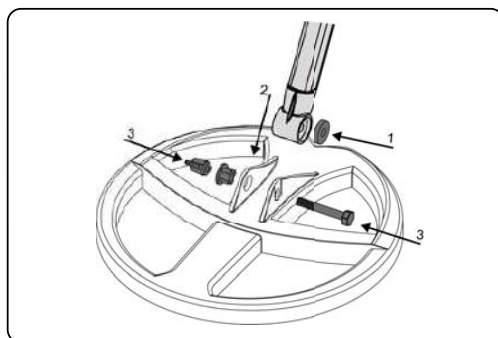

安装遥控主机

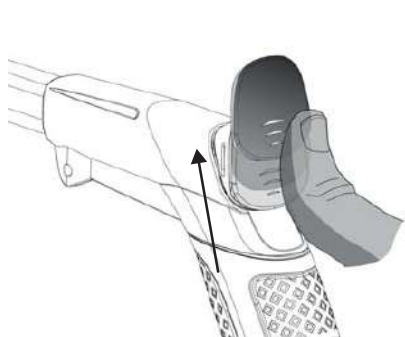

厂家默认程序

# 1 - GOLD	针对于低/平均矿化地, 对于中、大尺寸的金具有良好的敏感度。
# 2 - FINE GOLD	针对于重矿化地/对于中小型尺寸金具有良好的敏感度。
# 3 - COIN FAST	对于硬币和所有类型的目标, 在矿化或污染的地面上表现良好。
# 4 - COIND DEEP	对于硬币和所有类型的目标, 在低矿化/未污染的地面上表现良好。
#5 - USER	可定制的自定义模式。
# 6 - USER	可定制的自定义模式。

注意: GOLD和COIN程序使用的是不同的信号处理方法。

遥控主机

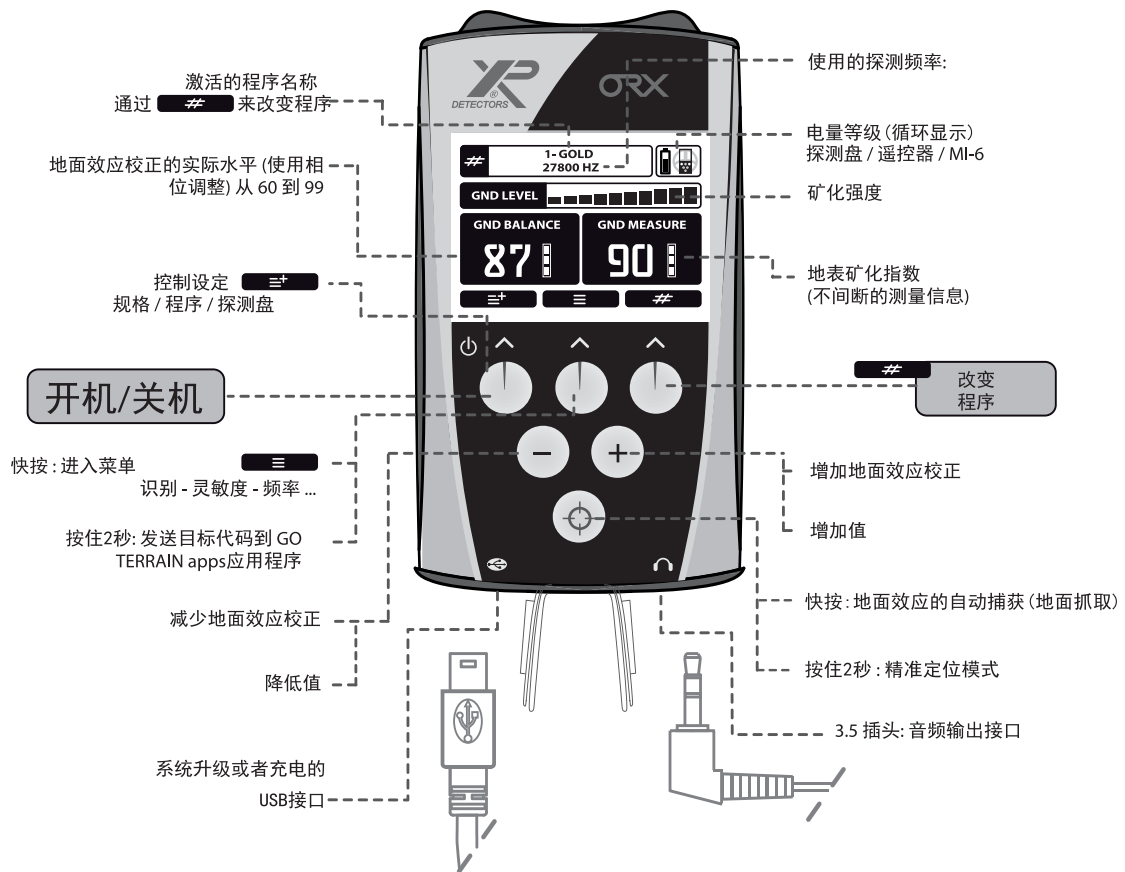

- 二屏示例:

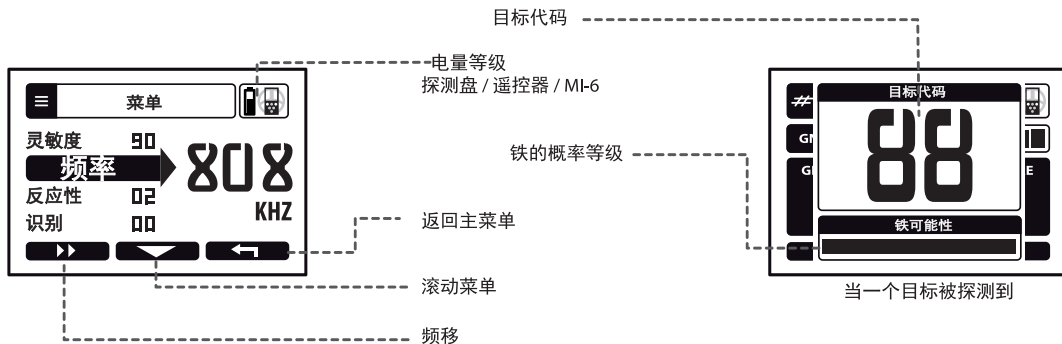

菜单

配置主探测设置。

按 然后通过 切换菜单

灵敏度



1 通过 来调节灵敏度 (00-99)。

2 通过 返回。

很多人会简单地认为灵敏度就是用来调节探测器设备的功率大小的。增加灵敏度等级可以让ORX探测更深一些，但是有时候可能会造成设备不稳定。最常用的灵敏度等级范围是从50-80。如果干扰过大，可能需要降低灵敏度。



不要在您的屋内测试探测器，因为屋内有太多的电磁干扰和金属干扰，在屋内测试不出最佳效果。

频率



通过 来调节频率。

ORX为您提供多个操作频率的选择，涵盖了大多数探测需求

- 22cm 9" 高频探测盘：15kHz, 30kHz and 50 kHz.
- 椭圆白盘：15kHz, 30kHz and 80 kHz.
- X35 探测盘：4kHz, 8kHz, 12kHz, 17kHz and 25kHz.

它们可以使你的机器适应各种各样的土壤和目标。
下面是根据频率可以探测到的最可能的目标的例子：

4 / 8 / 12 / 15 / 17 kHz

大、中型尺寸目标

30 kHz

中、小型尺寸目标

55 kHz / 80 kHz

小、极小目标

频移



您可以稍微移动您的工作频率，以避免由另一个探测器在近距离产生的干扰或电磁干扰(EMI)。

按下 进入频移。

频道 4K	3.7K	3.7K	3.8K	4.0K	4.1K	4.2K	4.3K
频道 8K	7.1K	7.3K	7.5K	7.7K	7.9K	8.1K	8.4K
频道 12K	10.5K	10.8K	11.0K	11.3K	11.6K	12.0K	12.3K
频道 17K	15.2K	15.6K	16.0K	16.4K	16.8K	17.2K	17.7K
频道 25K	23.5K	24.1K	24.7K	25.4K	26.1K	26.8K	27.6K

铁音调

通过 选择激活或者不激活铁音调。



菜单

铁识别 IAR 程序 1 & 2 GOLD (黄金模式)

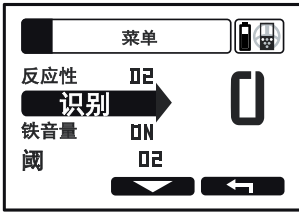

调节IAR(铁振幅排除)识别的范围是从0到5之间。它只用于金属目标产生的信号非常强-特别是浅层的黑色金属。它将不会排除较深的物体，尤其是当它们被埋藏在矿化土壤中，这样可以确保有价值的金属物体没有被排除。金块（埋藏在矿化土壤较深处）会产生一个类似黑色金属的信号，因此最好降低识别等级，以免探测器错误地把金块颗粒金这样的有价值的金属也排除了。

不同音调有助于目标识别：



识别 程序 3 & 4 COIN (硬币)

通过 $\ominus\oplus$ 调节识别等级，0-99。

增加识别的数值，您可以逐步地排除低于设置的DISC数值的任何金属。例如，如果您将识别等级调节到10，探测器将会排除0到10之间的所有铁金属。

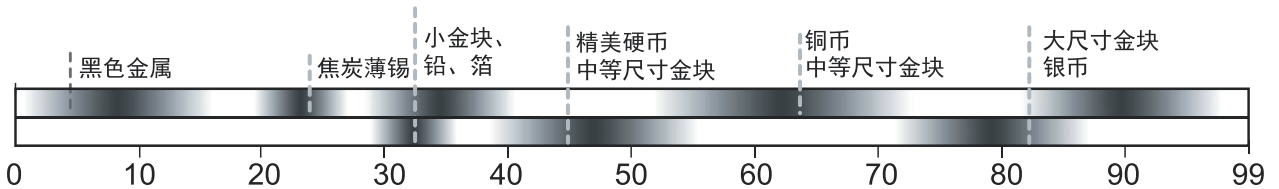

不同音调有助于目标识别：



阈值 程序 1 & 2 GOLD (黄金)

阈值是微弱的背景声音，临界音。通过 $\ominus\oplus$ 调节，0-20。

反应性

通过 $\ominus\oplus$ 调节反应性大小，1-3。

反应性是一个至关重要的设定，它决定着探测器的性能，分析被探测到的金属物体信号的速度以及对于位置比较靠近的两种金属物体的区分能力。这也是数值的覆盖速度。如果土壤中含有大量的铁，热岩石或者其他矿化元素，那么对于土壤的穿透性会降低。ORX可以使您能够调节高反应性，这样可以快速地分析金属信号。然而如果土壤是干净的，最好也将反应性调节降低，扫描速度也放慢一些，这样可以使得探测器对于较深的群聚金属物有更高的灵敏度，并且对于土壤会有更强的穿透性。

ORX是一个快速并且有选择性的机器，典型推荐的反应性设置如下：

1	寻找埋藏在稍微被铁污染的土壤中的大量金属。
2/2.5	一般使用。
3	在被铁金属、热岩石等等污染的比较复杂的土壤。

从性能方面来说，以较低的反应性等级可以获得最大的探测范围。然而反应性处在中等或高等级，在矿化地面环境你会发现更多的目标并且探测的更深。

地平衡

一般功能

不同程度的矿化土壤有时候会对探测器的性能有一定的影响。例如，这可能是由于天然磁矿化造成的，诸如：氧化铁，热岩石，磁铁矿，零散的矿化点，或者是来自人类居住地的一些干扰：炉膛，陶器，热岩石和矿渣等等。在海水边，也可能会遭到黑砂石，盐水（导电体）的干扰。

注意：如果土壤没有被矿化（见下图：矿化强度），没有必要调节你的地平衡到低于88的等级：因为地面没有发送任何明显的虚假信号回波来表示低矿化等级。

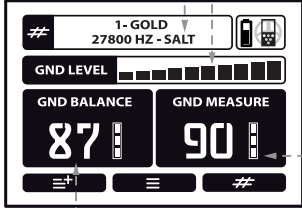



- **SALT盐海模式：**在高导电性的土壤上寻找金（盐湖或者盐海滩）长按 **#** 启用或者禁用盐特征功能。
- **矿化强度：**读条值越高，土壤的矿化程度就越高。将探测盘对着地面左右摇摆扫动10秒钟来看下矿化的强度。如果指示的等级比较低，那么几乎就不需要做任何的调整了。
- **土壤矿化等级**（不断地测量信息）。
- **修正后的地面实际影响等级**（用户调整）。

地平衡

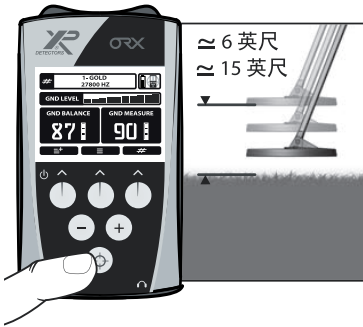
自动模式



在遥控器上, 按“地平衡”按键  与此同时探测盘对着地面上下降。ORX将会抓取并且校准地面信号并且达到稳定状态。屏幕左下角的数值(地面平衡)显示的是操作者设置的数值。

在这个操作过程中不要一直按着“地平衡”按键  仅仅在升降的过程中按一下就可以了。

如果地面信号没有很好地排除, 重复以上步骤重新校准。

如果地面环境改变或者当机器不稳定的时候, 重复这个操作步骤。

手动模式

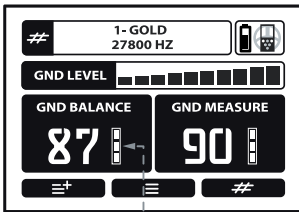

你可以手动调节地面信号排除等级。

- 1 注意右边的数值(地面测量)
- 2 使用  调节GND地平衡达到相应的地面测量读数

每个地面排除都是从60-90, 具有额外的微调增量单元, 从而可以更好的地面调整。

盐碱模式

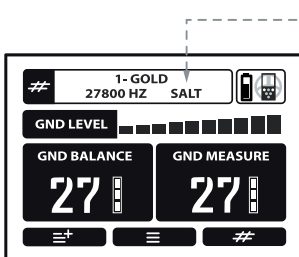

在高导电性的土壤上(盐湖或者盐海滩), 启动盐碱模式使得ORX更稳定。

按住  持续2秒, 选择启用或者不启用盐碱功能。地平衡范围现在可从0调节到30。

选项



通过选项菜单你可以保存你的设定，创建一个新程序并且设置你设备的基础设定。按下 

规格



通过  选择到  然后按 

喇叭

选择遥控器的喇叭功能开启还是不开启。

背光灯

遥控器的显示屏上会有背光灯亮起，这样您在无阳光的时候可以看到显示屏上的选项。但是背光灯在过了一段长时间后，会自动关闭。您可以自己定义背光灯的时间：**OFF**关闭-**3s-10s-60s-120s-ON**(永久开启)

对比度

为了在所有光线环境下都能够拥有良好的观看体验，您可以调节遥控器显示屏的对比度。

语言

选择系统语言。

GO TERRAIN

Go Terrain 是一款针对IOS和安卓手机的应用程序，它设计用来最大化提升ORX用户的使用体验感。主要功能有，Geo-locate，一个现时的地图，在这地图上用户可以标记记录出货的位置。（我们的网站上将更新更多的信息）

更新







将ORX于电脑通过USB连接，然后电脑连上网，就可以对ORX进行软件升级。所有的信息可见我们的网站：<http://www.xpdeus.cn>

程序

按下  来改变程序。

从4个厂家默认程序中选择的一个，你可以自定义它们，然后创造两个属于你自己的程序。

保存一个程序

- 1 按下 ，选择  然后按下 。
- 2 通过  选择一个未使用的(5或6)，然后按下 。
- 3 确认按下 ，你的程序已经被保存。

选项









探测盘

遥控器与新探测盘的匹配

如果您额外购买了一个探测盘你需要匹配，将探测盘的序列号输入到ORX的遥控器里进行连接。序列号一般都是打印在探测盘上面的，有的时候也会在订购合同上体现。



遵循以下步骤：

输入序列号





- 1 按下 ，选择 **探测盘** 通过  然后按 
 - 2 通过  选择到没有使用过的(例如: 03:-----)然后按 
 - 3 在光标闪烁的位置，通过  浏览全部字母并且选择探测盘上的对应的数字然后按  切换到下一个数字。
 - 4 输完第六个数字点击  然后按  两次返回到主菜单。
- 现在，遥控器已经将这个新的探测盘识别到它的探测盘清单里了。

从列表选择一个探测盘

选择一个探测盘：

- 1 选择 **探测盘** 通过  然后按 
- 2 按  可浏览探测盘列表然后选择一个希望被激活的探测盘即可。被选择到的探测盘在几秒后会主动被激活连接。

从列表中删除一个探测盘

- 1 选择探测盘并且点击 
- 2 选择序列号并且按 
- 3 通过按  删除所有字母，然后用 "000000" 替代，然后按  和 

耳机



将遥控器与WSAUDIO无线耳机匹配：

- 1 按下 ，选择 **耳机** 通过  然后按 
- 2 按下  按键持续三秒打开WSA耳机。

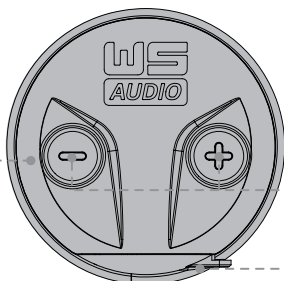

按下  将WSA开机。



改变音频音量大小，通过  或 

一起按  和  将WSA无线耳机关机

*注意WSA耳机被遥控器匹配之后，如果遥控器关机，耳机会随之一起自动关机。

USB迷你充电接口

选项

MI-6



当MI-6与ORX主机进行无线连接后，一个新的菜单将会出现，并且会有额外的功能。

匹配ORX遥控器和MI-6定位棒



- 1 选择
- 2 按下 然后选择 **MI-6**
- 3 将MI-6开机，并且按住开机键持续8秒。
- 4 匹配上了以后，MI-6可以和ORX一起工作。

注意：当匹配的时候，MI-6会自动将模式调到模式7 (ORX / DEUS). 这个模式是专门和手探一起工作的，这个模式不会造成任何的声音和振动。

将MI-6手探从菜单上移除

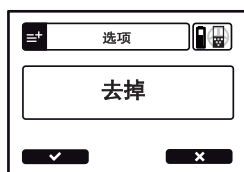

选择 选择 **MI-6** 然后 **去掉** 最后按

注意：当不和ORX一起使用MI-6手探时，选择MI-6菜单上的1-6模式。你可以这样改变模式，打开MI-6手探，按住按钮5秒，一段旋律会告诉你已经进入了模式选择，接着按下相应的模式数字（例如如果要进入2模式就按2次），两秒之后，一段旋律告诉你MI-6又回到了寻找模式。

找回丢失的MI-6

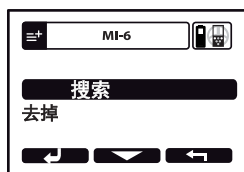

找到你丢失在半径25米范围的手探，即使手探关闭了并且丢失了几个星期。

- 1 选择 ，选择 **MI-6** 和 **搜索**
- 2 定位棒会开始发出声音并带有LED闪光
- 3 按下手探上的按钮然后按下 回到搜索模式。

MI-6 定位棒显示窗口

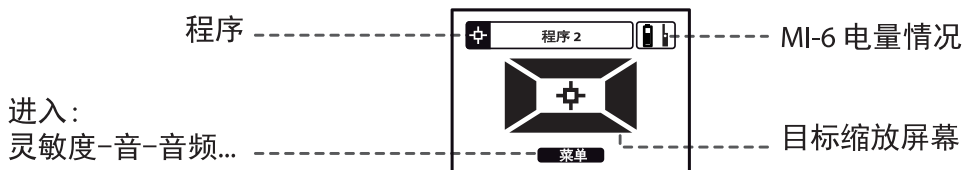

选项

MI-6-手探的延伸功能

灵敏度

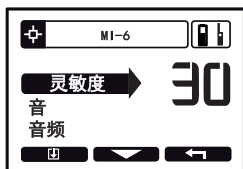

通过主机控制MI-6有50个等级的灵敏度调节。

按 \ominus 或 \oplus 来进行50个等级的灵敏度调节。

注意：为了让目标位置更准确，用低灵敏度像程序1和程序2，高灵敏度等级（程序3）是用来寻找像藏在墙里和家具里的目标。

调谐 在任何时候，您可以通过非常简单地按下按钮重新校准MI-6，校准的时候要远离任何金属源。在矿化土壤、盐水中，让它与地面接触重新校准。为了定位探测范围，到目标附近去重新校准。

音

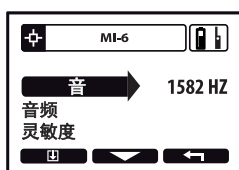

MI-6上的音色可以从主机上进行调节，区间在120-1582赫兹。（仅仅是音频脉冲模式）

按 \ominus 或 \oplus 来调节音调。

注意：音调调节只能在音频脉冲模式下调节。

音频音调/音频脉冲



-**音频音调：**声音会有音色和强度而变化，这是出厂模式，这可以快速提供目标位置。

-**音频脉冲：**有着更响的声音，适于在比较吵杂的环境下使用。但是准确性不会像在音频音调下那么精准，两种模式都拥有出色的表现。

按下 \ominus 或 \oplus 来从一个模式调到另外一个模式。

设置和保存一个自定义模式

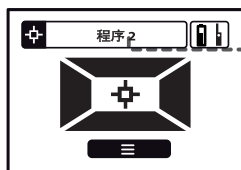

选择3个出厂模式中的一个来设置你的自定义模式，然后你可以把它保存设置为模式4。

1 通过按 \ominus 或 \oplus 来选择一个想要的程序。

2 通过按 \equiv 进入设定。

3 通过按 Enter 保存你的设定。

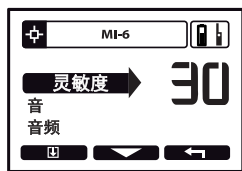

注意：第一次使用的时候，MI-6会在模式2上，但是下次再使用的时候，它就会停留在你上一次使用的模式上了。

注意：主机上的4个模式是和手探里的模式独立开来的，所以当你单独使用MI-6手探的时候，请使用出厂模式。

电源供给-电池

USB充电 (不包含在配置里)



ORX可以使用任何标准的USB 5V认证充电器充电，最小容量为1A和5V输出。1A5VUSB充电器足以将3个元件同时充电(探测盘/遥控器/耳机)。一个计算机USB输出也是合适的，可以一次性给1个或者2个元件充电(例如：探测盘+遥控器)。

注意充电器的质量，不要使用不知名的或无牌子的廉价产品。重要的是要检查充电器有正确的认证标志：



通过购买该产品，买方/用户同意他/她已经阅读并理解了本文件中印刷的电池和充电器安全预防措施，他/她承担这些风险的全部责任，并不要求XP公司或其代理商、零售商对任何事故、生命损失负责，人身伤害或财产损失可能发生的结果：不正确使用电池，包括用未经批准或未经认证的充电器充电。

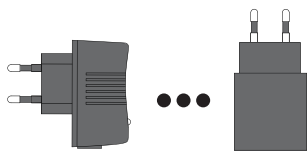

USB充电器 (不包含在配置里)
(苹果™,三星™,索尼™,华为™...)

输出 5V = 1A 或者 +



笔记本上的USB接口

输出 5V = 0.5A 或者 +

- 电源适配器仅设计用于室内使用，不应暴露于水或湿度区域。
- 始终将电源适配器连接在容易接近、可见的地方，以确保电源适配器在过热或其他问题时能够快速拔出。
- 在暴风雨期间不要给设备充电，请将电源适配器从电源上拔出。
- 请勿靠近易燃物品。

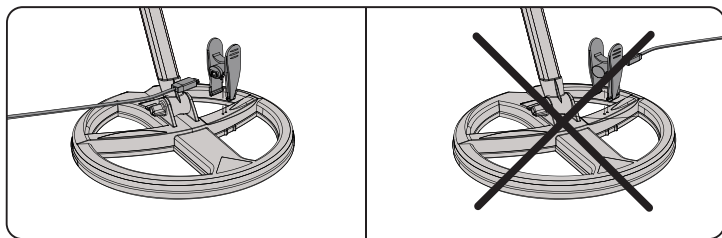

确保充电夹子连接到探测盘的正确位置上。当卡上之后，不要再随意地调节夹子，激活LED可能需要10秒。

电源供给-电池

电量状态

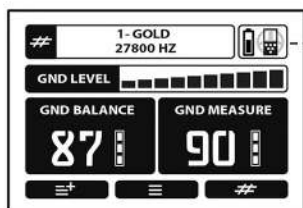

遥控器上会交替显示:

图标  指示的是遥控器的电量。

图标  指示的是探测盘的电量。



待机时间

WSA无线耳机: 15 小时

遥控器: 19 小时

探测盘: ± 25 小时

探测盘的待机时间可能会随着使用模式的不同, 会发生改变。下面的表格中显示的是不同功率不同频率下的不同的待机时间。

高频盘	频率 14 kHz	频率 30 kHz	频率 55 kHz	频率 80 kHz
待机时间	20 小时	27 小时	28 小时	28 小时

X35探测盘	频率 4KHz	频率 8KHz	频率 12KHz	频率 17KHz	频率 25KHz
待机时间	≈12小时	≈18小时	≈22小时	≈24小时	≈25小时

充电时间



探测盘-遥控器-耳机: 3小时。

锂电池没有“记忆效应”, 所以您可以在任何时候给它们充电, 不需要先等他们电量耗光。

当探测盘在充电的时候, 探测盘上面的LED光会一直亮着。当充电完成后, LED灯会断断续续的闪烁。(3秒开启, 3秒关闭)。

如何延长锂电池的耐久性?

锂电池设计成带数百个电荷, 如果正确使用, 在探测器中可以持续5到10年:

- 长期储存完全放电的电池或完全充电的电池可能会降低它们的整体耐久性。
- 如果你想把机器放入仓库, 先把电池充电到容量的一半(40%到70%)。
- 每两个月至少执行一次放电/充电循环。

注意事项

充电期间可接受的环境温度: 从 0°C 到 + 35°C 最大。推荐储存温度: 25°C。

电源供给-电池

电池



- 电池装有内部保护系统，保护他们免受极端过载和放电。他们不能拆除或短路，这是危险的，可能会破坏保护系统或使电池点燃。

- 不要让电池做不必要的充电。



- 如果您发现任何穿孔、气味或其他异常，请将电池带到指定的收集点。

- 永远不要用家里的废物处理锂电池：把它们放在收集点。

- 不要把电池放在热源附近，不要把它们扔到火上。

- 不要穿孔电池盖或尝试焊接电池。



- 用不正确类型电池更换电池会导致爆炸风险。只允许使用锂电池。

- 充电期间可接受的环境温度：从0° C到最大35° C。

- 推荐储存温度：25° C。



- 如果你发现支撑元件异常过热，立即拔掉电源，不要试图充电。

- 不要使用有缺陷或可疑的电池进行空中旅行。

实践信息

探测之前的建议

金属探测是一个迷人的休闲活动，可以给您带来很多意想不到的惊喜。然而，它需要一个学习才能获得最大的乐趣。首先，您需要熟悉您购买的设备，通过看说明书，然后找一块合适的场地进行测试练习，从而熟悉并且掌握它的操作方法。因此，我们建议您用不同类型的金属来测试：硬币，日常用品，垃圾金属等等。然后找一块相对空旷、没有金属垃圾污染以及远离电磁干扰（高压电线，电栅栏，家用电器等等）的场地。例如，您的花园可能是最不适合练习测试的地方，因为有太多的金属垃圾。

然后，每次探测盘在金属目标上扫过的时候，花一些时间观察探测器遇到金属的时候的反应。

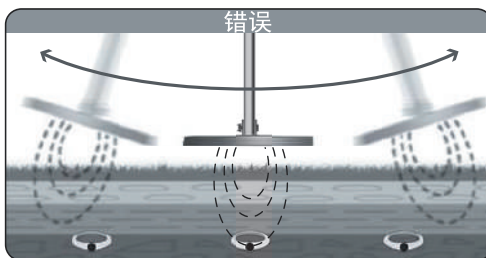
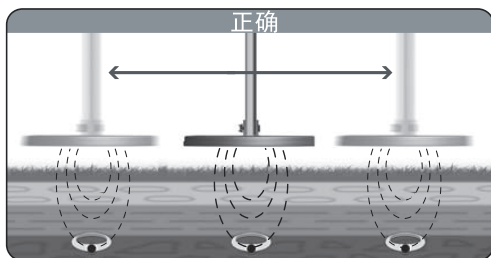

移动探测的十字交叉法精准定位目标：

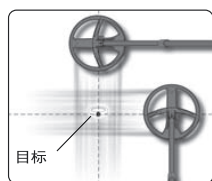

如果你很难找到目标，那就把你听到声音的地方扫一遍。然后缓慢移动探测盘，当听到声音的时候，在报警声最大的位置做一个标记，然后再用一个十字交叉的方法在金属目标上方扫过，同样的，当听到报警声最大的时候，在位置上做一个标记，十字交叉的中心点，就是金属目标所在的位置。

故障诊断和解决方案

如果您遇到性能异常，探测器不稳定，错误信号，干扰，而且没找到任何明显的原因。

原因	解决方案
灵敏度太高	降低灵敏度(页数05)。
你处在一个有很多干扰的区域 (高压电力线路、电力变压器、电气围栏)	降低灵敏度，改变频率/切换频移或者 换个区域
附近有风暴闪电的干扰	关机，等风暴闪电停止
您附近有其他的探测器在使用	改变或者切换频移(页数05)或者 远离它们
地面平衡设置的太低，重置	调节它(页数08)
有太多铁金属和其他的金属污染的土壤	找一个金属污染少的地方 不要在您的花园练习

您的探测盘没有开机，不像是遥控器和耳机一样。

原因	解决方案
主菜单中有多种探测盘选项： 遥控器里的选项/探测盘或者在耳机里的COIL探测 盘菜单	选择对应的探测盘(页数10)
探测盘的序列号输入错误或者已经改变	检查您探测盘的序列号(页数10。 请注意字母D和O以及B和8
探测盘的电量耗光	充电
探测盘出故障	联系代理商

当探测盘扫过金属的时候，耳机没有报警声音

原因	解决方案
耳机的喇叭Backphone有故障	换一个，更换非常简单(页数17)。
耳机有故障，例如其键盘在被移除后重新连接到 电路很差，或者音频触点有故障或者有脏。	联系代理商

额外部件

ORX 遥控器 (代码: D08ORX)



WSA耳机 (代码: WSAUDIO)



ORX 支撑 (代码: D044LITE) / 探测盘 / 等...

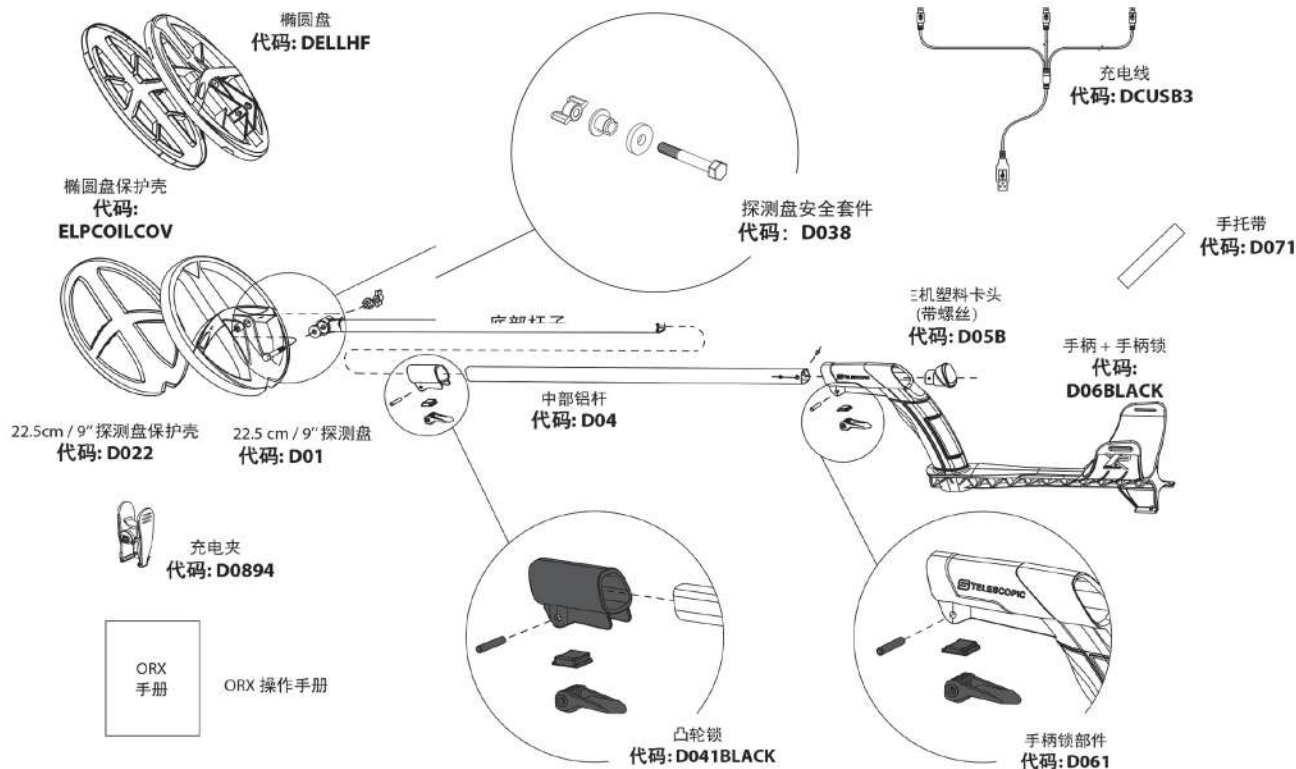

参数规格

无线	连接 频道 无线信号频率和功率	— 无线数字信号 — 36(自动频道) — 2.4GHz / ~ 0.56mW
设定	探测频率	— 22cm / 9" 高频探测盘: 15 / 28 / 54 kHz + 频移 — 椭圆高频探测盘: 15 / 28 / 80 kHz + 频移 — X35 探测盘: 4 / 8 / 12 / 18 / 25 kHz + 频移
	灵敏度	— 99 等级
	反应性	— 4 等级
	铁音	— 是/不
	地平衡	— 自动模式 / 手动模式
	识别	— IAR (铁振幅排除) + 正常
	目标ID	— 声音&图像
	厂家程序	— x 4 + 2 自定义模式
	音频音量	— 可以通过线控耳机和无线耳机调节
一般功能	显示屏	— 8192 像素
	背景灯	— 有, 低功耗
	无线耳机	— 有, WSA无线耳机选配, 防风雨。
	探测盘	— DD, 防水 - 无线
	探测盘保护壳	— 有
	耳机存储盒	— WSA无线耳机 (选配)
	杆子	— 完全伸缩杆, S形
	电池	— 微型锂聚合物电池 ⊗
	电量等级指示	— 有
	遥控主机待机时间	— 19小时
	WSA无线耳机待机时间	— 15小时
	探测盘待机时间	— 20 到 28 小时
	主电源充电器	— 选配 - 快充并且可以同时充电。 — 输入100-200V 50/60Hz, 输出5V $\overline{\text{---}}$ 1A
	现场应急充电器	— 选配
	车充	— 选配, 带1节AA电池&手电筒功能
	充电时间	— 探测盘 / WSA耳机 / 遥控器: 3小时
	总重量 (带电池)	— 870 g (770g不带遥控器)
	杆子重量	— 390 g
	控制器重量 (带电池)	— 100 g
	耳机重量 (带电池)	— 66 g (WSA无线耳机)
	探测盘重量	— 345 g带保护壳 (22cm / 9" 探测盘)
	杆子长度 (收缩起来)	— 58 cm
	杆子长度 (完全展开)	— 130 cm
	操作温度	— -5°C 到 + 40° C
	充电时环境温度	— 0°C 到 + 35°C
	防水探测盘	— 是, 但是需要另配的潜水线来传输信号
	质保	— 5年质保, 电池两年质保
	专利	— EP 1990658 B1

航空运输用电池规范

运输锂电池：根据有关锂电池运输的严格规定，一些航空公司会问你这些规格：

⊗	数量	类型	功率	电池重量
	1	630mA	2.30 瓦特/小时	13.7 g
	1	830mA	3.14 瓦特/小时	16.3 g
	1	250mA	0.93 瓦特/小时	4.9 g
	1	630mA	2.30 瓦特/小时	13.7 g

金属探测活动就像是其他的休闲活动一样，需要一些指导方针。通过这些建议，每个人都可以更好地享受这个活动，同时也会知道遵守法律、保护公共场所公共环境以及尊重其他人。

- 真正的开始寻宝之旅之前，首先您需要确保您已经对相关宝藏的法律条文有了一定的了解。
- 当您找到了一些比较重要的考古发现的时候，请您在48小时内告知有关部门，比如考古局，市政部门。
- 在现场勘探之前，请先得到该场地的所有人的允许。
- 探测的时候，请不要破坏自然环境。
- 如果您挖掘到了金属物以后，请将之前挖掘的洞进行回填。
- 探测过程中找到的所有垃圾金属，请将它们统一放在垃圾桶里，这样可以保护环境，也会让您更好地去进行探测。

避免在战争时代发生过战役的地区探测。特别要注意一些潜在的炮弹，子弹，地雷，如果有发现，请及时通知相关部门（警方，地方当局等等）。

请记住！您是金属探测的形象大使，最重要的是您需要传达一个积极的形象！



本声明由制造商负责：
XPLOER SARL - 8 rue du Développement - F-31320 CASTANET-TOLOSAN
我们，XPLOER，特此证明该探测器符合欧洲R&TTE指令第1999/5/EC号的基本要求，该指令旨在协调成员国关于使用无线电频谱、电磁兼容性和电气安全的立法。根据本指令的基本要求和协调的标准，对设备的遵从性进行了评估：

- 安全性 (art 3.1. a) : NF EN 60950-1:2006+A1:2013+A2:2014+A11:2009+A12:2012, EN50366:2003 and EN50371:2002
- 电磁兼容 (art 3.1. b) : ETSI EN 301 489-3:2013 v1.6.1 and ETSI EN 301 489-1:2011 v1.9.2, EN61326-1:1997 + A1 +A2 +A3, EN55011:2007
- 射电频谱 (art 3. 2) : EN 300 440-2 V1.4.1, EN 300 440-1 V1.6.1 and AS/NZS 4268:2012
- 其他: EN300330-1:V1.5.1

申报日期：2018年10月12日

FCC认证



该装置符合FCC规则的第15部分。操作有以下两个条件：

- (1) 该设备不会产生任何有害干扰。
- (2) 该设备必须接受任何干扰，包括可能会影响操作运行的干扰。

注意: 受让人不负任何责任未被责任方明确批准的改变或修改。这样的修改可能会影响用户操作设备的权限。

使用注意事项

ORX地下金属探测器是一款非常精密的设备，其能力非常强劲。尽管如此，很好地保养它以及一些预防措施会延长它的使用寿命：

- 不要将设备与放电的电池长时间存放在一起。最佳建议是：您至少每个月都要将电池放电/充电，然后电池存放的电量最好是百分之四十到百分之七十之间。
- 不要将您的探测器暴露在极端天气下，不要放在暴晒在太阳下的车里。
- 当您不需要使用探测器的时候，禁止将探测器毫无理由的暴露在烈日下。
- 当您开启探测器的时候，确保探测盘附近没有任何的金属物体。



- 探测器的遥控器是不防水的。在潮湿的天气下，请注意保护它！
- 耳机需要用配置的存放包存放，不要直接放到包的底部，要用一些东西护住。
- 在不利的条件下使用遥控器，请使用遥控器保护包来保护它。
- 如果探测器落灰或者有些脏，禁止用化学药剂或者酒精来擦拭。肥皂水就可以了。
- 平时使用完探测器以后，要定时擦拭一下探测器的每个配件。稍稍带点潮湿的布可用来擦拭不防水的部件（耳机和遥控器）。
- 使用过后，要清理杆子上的螺丝锁扣上的灰尘。
- 该设备必须使用安全电压充电器充电。

IC认证



该设备符合工业加拿大牌照免RSS标准。操作有以下两个条件：

- (1) 此设备可能不会造成干扰。
- (2) 该设备必须接受任何干扰，包括可能会影响操作运行的干扰。

电磁波的安全性

该产品符合关于电磁波的用户安全标准。所用的无线电信号的强度比移动电话发射的无线电信号的强度要弱得多，而且比Wi-Fi系统所用的无线电信号的强度弱得多(2000到4000倍)。此外，当使用完整的系统时，音频耳机仅作为无源无线电接收器。

警告：这些探测器的附属配件可能会有变化，因为购买的配置不同，所包含的物品也是不同，并且本手册中描述的菜单和某些特征可能与购买的产品稍有不同。该探测器不适用于搜索诸如军火、矿山等危险目标。

在欧盟和其他国家/地区，回收电气和电子废物



如果这个符号显示在产品或其包装上，它意味着产品不能与您的家庭废物一起处理。你必须把它送到一个指定的回收点来回收电子和电子垃圾。这种选择性废物分类和再循环有助于保护自然资源，并避免由于电气和电子设备中可能存在危险物质而可能导致不适当报废而对人类健康和环境造成的任何潜在风险。

欲了解更多关于可带走电器废料的地方的信息，请与您购买此产品的商店联系。或者，您可以将其返回给供应商，或者直接回XP返回。同样的锂聚合物电池也必须适当的回收，或者返回给你的供应商或者直接送到XP。

© 2018 Xplorer sarl

本文件包含受版权、品牌和版权的现行法律保护的信息。本文件、LOGO或XP和DEUS品牌的任何部分，未经同意禁止复制：

XPLOER SARL - 8 rue du Développement - 31320 - CASTANET-TOLOSAN - FRANCE

ORX - 5年质保

这款探测器享有5年质保。

质保不包含:

- 意外或者人为损坏。
- 没有按照操作说明进行的错误操作导致设备损坏。
- 未经允许私自拆卸设备。
- 没有使用保护壳，或者使用破损的保护壳导致探测盘损伤。
- 由于进水导致设备故障短路。
- 电缆或电线断裂（高频探测盘的电池连接线）。
- 电池老化导致电池寿命的减少。

不在质保的易磨损的零配件例如:

- 耳机耳塞，探测盘螺丝，箱子等等在磨损情况下必须更换的零配件不在5年质保内。

万一发生任何故障或故障，请与XP经销商联系，以征求意见，如有任何零件需要退还给XP经销商或经销商，必须附上解释故障的说明，运输/装运费由客户负责。在本保修期内，要求提供购买证明。如果故障设备已被新的或已修复的设备所取代，则保修将从最初的购买日期继续。

Xplorer公司有权在不另行通知的情况下修改其探测器的特性或规格。

选配件



X35探测盘
22.5 cm - 9"



X35探测盘
28 cm - 11"



X35探测盘
34 x 28 cm - 13"x11"



高频探测盘
22.5 cm - 9"



高频椭圆探测盘
24 x 13 cm - 10"x 5"



MI-6定位棒



MI-4定位棒



MI-4/MI-6杆子支架
(2018年底)



潜水装置

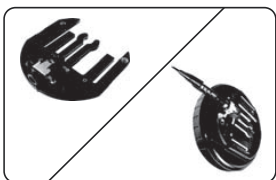

WS4 耳机音频输出
配件



FX-02线控耳机



遥控器皮包



硅胶保护套



臂带套



S ORX新款伸缩杆



S伸缩杆



车充



应急充电器



太阳能充电器



XP箱子

厂家默认程序

		1# GOLD	2# FINE GOLD	3# COIN FAST	4# COIN DEEP	5#	6#
菜单	设定						
铁识别 (探金模式)	0-5	0 (沥青)	0 (沥青)				
识别	0-99			7 (3音)	7 (3音)		
灵敏度	0-99	95	90	90	90		
频率&频移							
-22 高频探测盘	13-59 kHz	31.3K	54.0K	14.4K	14.4K		
-椭圆高频探测盘	13-80kHz	31.3K	74.0K	14.4K	14.4K		
-X35探测盘	3.7-28kHz	17.3K	25.4K	17.3K	7.7K		
铁音	是/不	是	是	是	是		
反应性	1/2/2.5/3	2	2.5	3	2		
阈	0-20	0	0	0	0		
地平衡 (手动或自动)	00-30 (盐海) 60-95 (正常)	87	87	88	88		
盐海模式	是/不	不	不	不	不		

ORX 快速指南

1



1 打开遥控器 (持续两秒钟
将遥控器电源关闭)

使用或者不使用扬声器

等待几秒钟

按下 抓取地面效应
(地面抓取)

如果地面环境改变或者机器
不稳定了重复这个操作

2

匹配WSA无线耳机和遥控器 (页数 10)

按下 将WSA无线耳机开机

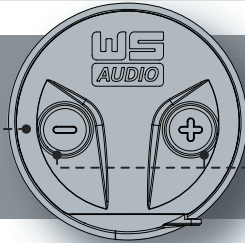

改变音频音量大小通过按下 或

按下 和 将WSA无线耳机关机
※注意WSA耳机被遥控起来后将会自动关机

3

默认厂家程序 **1 - GOLD** 被选择。

按下 如果你想选择4个厂家默认程序中的其中一个 (+ 2 自定义程序)。

4

调节 **灵敏度** 使得探测器更稳定:

1 按下 进入不同的功能

2 想要浏览并且翻到灵敏度菜单, 请按下

3 按下 调节灵敏度

4 按下 返回主界面

5

